

# Acabados para Telones y Cortinas

En Azur Scenic, fabricamos todas nuestras **cortinas para escenarios** a medida. Cualquier cosa que imagine, ¡podemos hacerla!

Para guiarle en su elección, le presentamos una lista de **los acabados más populares para telones y cortinas**.

Por supuesto, todos los acabados propuestos para la parte superior de la cortina pueden aplicarse también a los laterales y/o a la parte inferior. Y viceversa.

## Parte superior de las cortinas

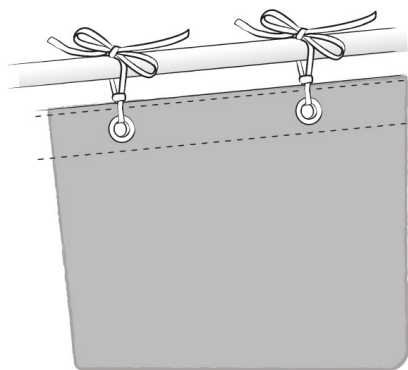

Cinta de refuerzo con ojales y cintas para atar

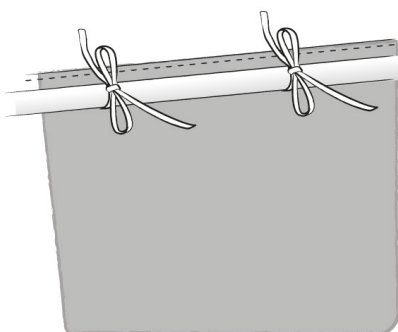

Cinta de refuerzo con cintas para atar cosidas en U

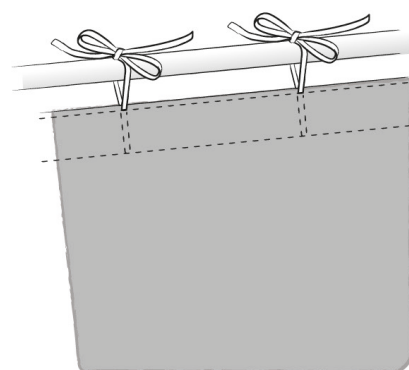

Cinta de refuerzo con cintas para atar cosidas en V

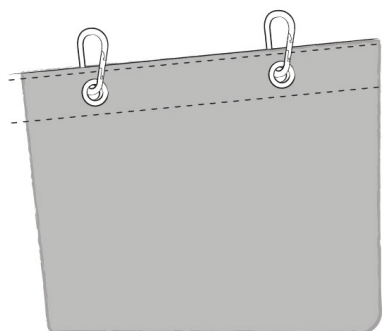

Cinta de refuerzo con ojales y mosquetones

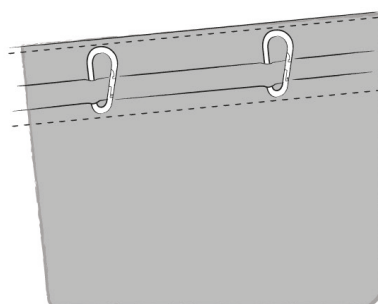

Cinta de refuerzo con mosquetones cosidos

## Parte lateral de las cortinas

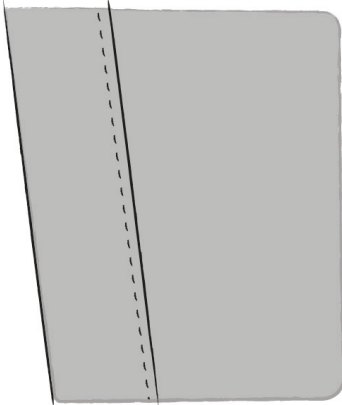

Dobladillo

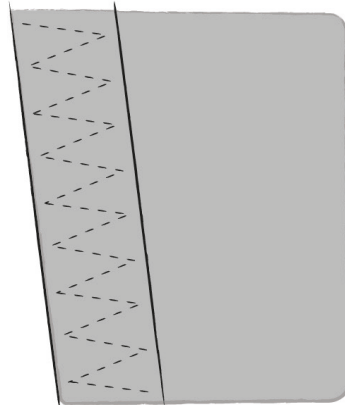

Costura overlock

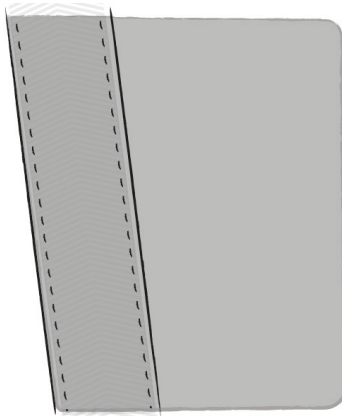

Cinta de refuerzo

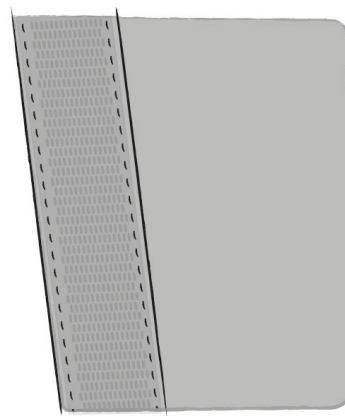

Velcro gancho ou bucle

## Parte inferior de las cortinas

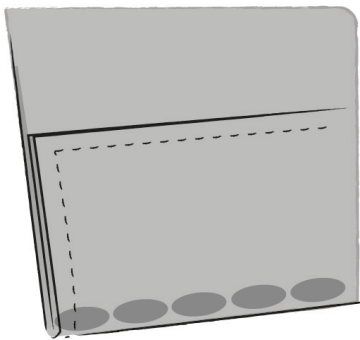

Doblabillo con plomo

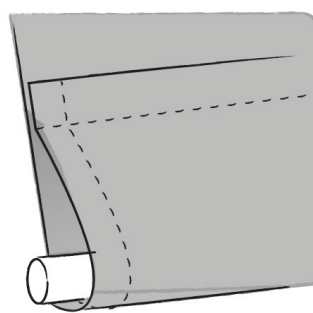

Vaina

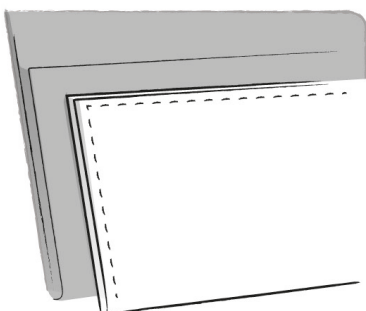

Doblabillo con plomo  
+ Faldón frontal

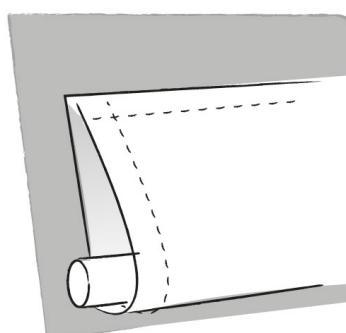

Vaina  
+ Faldón frontal

## Pliegues en la cinta de refuerzo

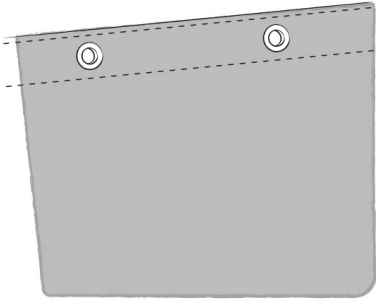

Cortina plana  
(Sin plisado)

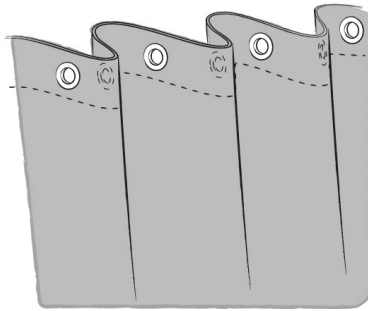

Plenitud libre

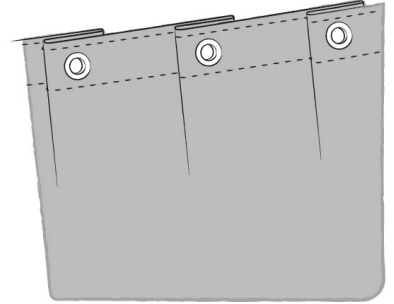

Pliegues cosidos  
reclinados "Z"

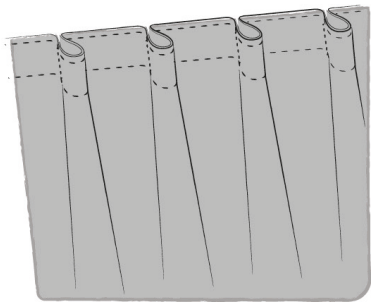

Pliegues cosidos  
"Pinzados"

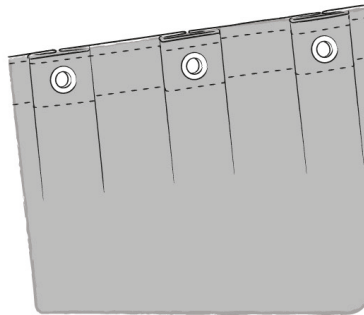

Pliegues cosidos  
"Omega"

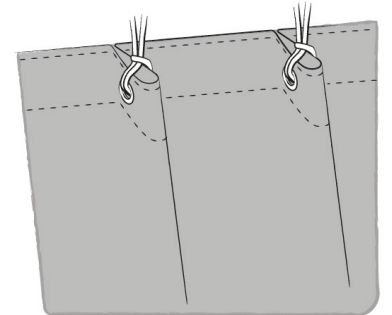

Plisado a la carta

## Pliegues en la cinta fruncidora

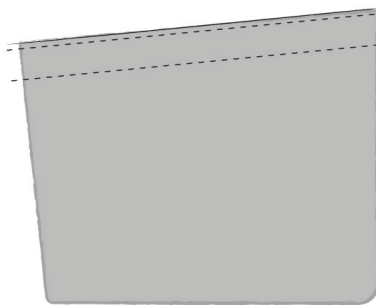

Cortina plana  
(Sin plisado)

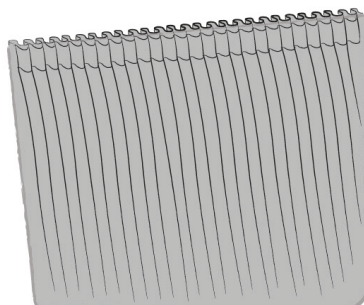

Frunció

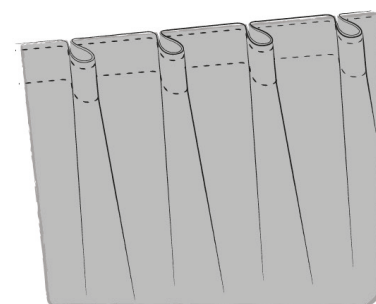

Pliegues simples

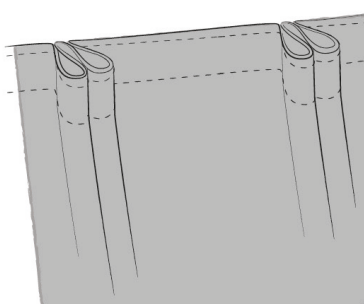

Pliegues dobles

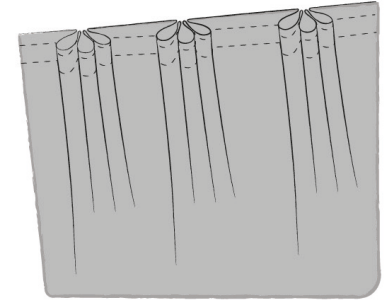

Pliegues triples

# Costuras de montaje

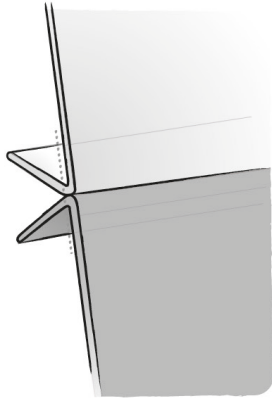

Costura simple

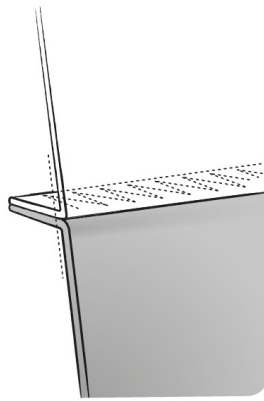

Costura overlock

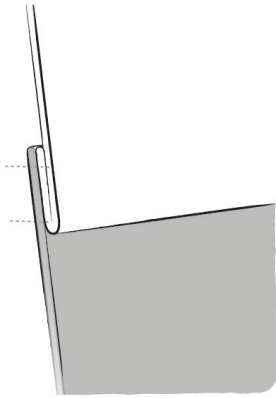

Costura plegada simple

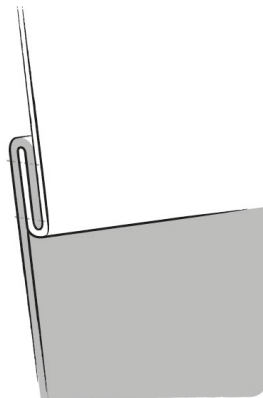

Costura plegada doble

SU CONTACTO PARA EXPORTACIÓN

+33 6 23 21 50 28



[export@azur-scenic.com](mailto:export@azur-scenic.com)